

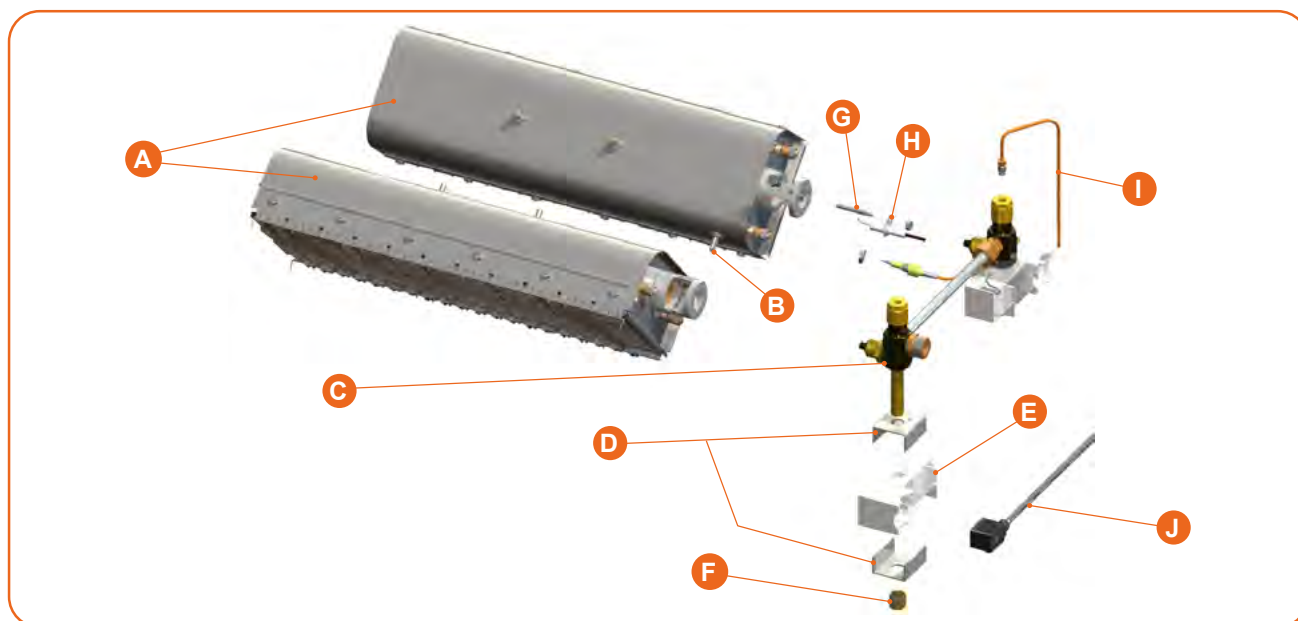









► Pièces détachées pour la gamme XLA-T



MODELE				
A	Brûleur BR 12 SX pour 212 XLA-T	Réf.	5012010	
	Brûleur BR 16 SX pour 216 XLA-T	Réf.	5016010	
B	Vis inox 6x100/16 - livrées par 10	Réf.	9804000	
C	Bloc sécurité gaz pour radiant (*): 212 XLA-T et 216 XLA-T	Réf.	5815604	
	Les blocs sécurité sont livrés injecteurs montés selon gaz demandé.			
D	2 x 1/2 enrobages	Réf.	9801000	
E	Bloc bobine allumeur (BA)	Réf.	9801004	
F	Ecrou fixation Bloc BA	Réf.	9801001	
G	Masse d'éclateur L3 + écrou	Réf.	9801016	
H	Eclateur avec fil 250 cosse 2,8x0,8 Electrode allumage	Réf.	9801002	
I	Thermocouple rapide Livré avec son écrou	Réf.	9802002	
J	Connecteur fil 1m Livré avec joint intégré et vis imperdable	Réf.	9801009	

(*) Lors de votre commande, merci de préciser le modèle du radiant, le gaz, la pression et si possible le numéro de série