

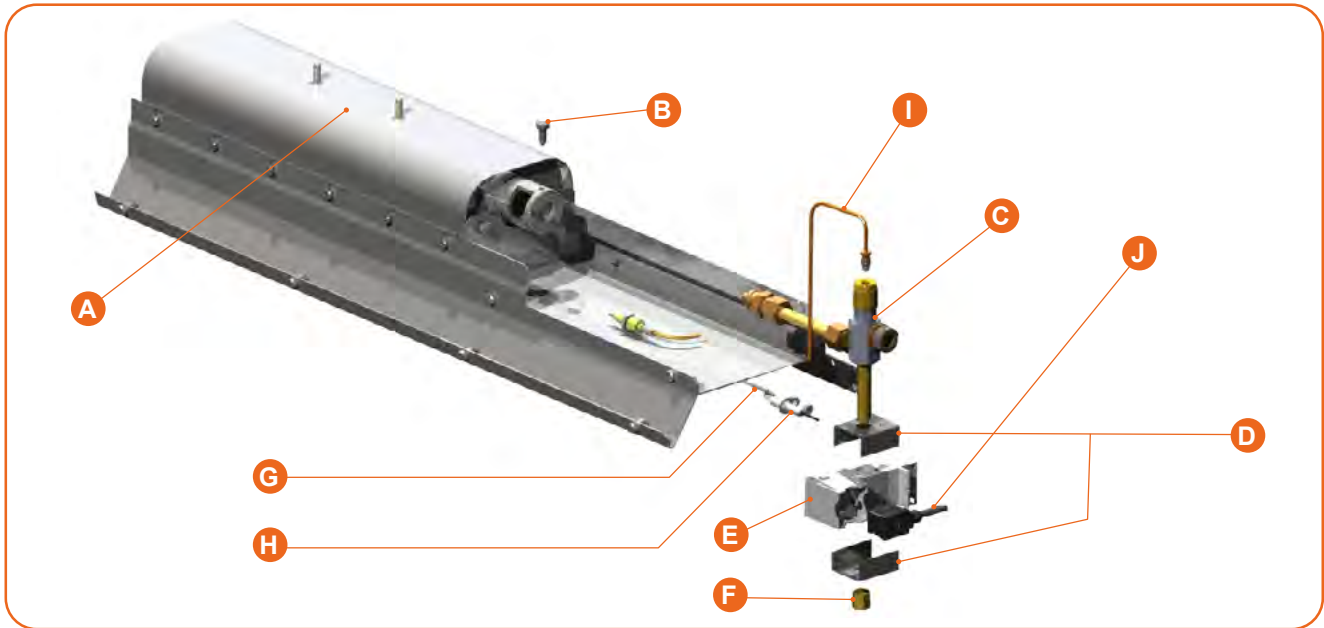

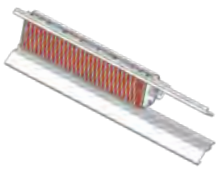



## ► Ersatzteile für die XD-Baureihe



| MODELL |  |      |         |   |
|--------|--|------|---------|---|
| A      | BR 8 XD / XDI (für XD 8)<br>Brenner mit Reflektor  | Ref. | 5007011 |  |
|        | BR 10 XD / XDI (für XD 10)<br>Brenner mit Reflektor  | Ref. | 5010011 |   |
|        | BR 12 XD / XDI (für XD 12)<br>Brenner mit Reflektor  | Ref. | 5012011 |   |
|        | BR 16 XD / XDI für XD 16<br>Brenner mit Reflektor  | Ref. | 5016011 |   |
| B      | 10 BEFESTIGUNGSSCHRAUBE6X100/16<br>(Liefermenge 10 Stk.)   | Ref. | 9804000 |  |
| C      | BLOCK U-E-XXX-XXX-PP-DA-12G (*)<br>(Gas-Sicherheitsblock für Strahler XD 8 bis XD 16)<br>Düsenstock geliefert mit fertig montierten Düsen. | Ref. | 5814604 |  |
| D      | HALTER FÜR KZE<br>(Liefermenge 2 Stk.)   | Ref. | 9801000 |  |
| E      | KOMPAKTZÜNDEINHEIT (KZE)   | Ref. | 9801004 |  |
| F      | ÜBERWURFSMUTTER FÜR KZE  | Ref. | 9801001 |  |
| G      | MINUSPOLSTIFT L3 ÜBERWURFSMUT.<br>(geliefert mit Mutter)   | Ref. | 9801016 |  |
| H      | ZÜNDELEKTRODE MIT KABEL<br>(Zündeletrode 250 mm Clip 2.8x0.8)  | Ref. | 9801002 |  |
| I      | THERMOELEMENT SCHNELLANTWORT<br>(geliefert mit Mutter)   | Ref. | 9802002 |  |
| J      | KABELSCHUH FÜR KZE 1M<br>(mit Dichtung und Befestigungsschraube)   | Ref. | 9801009 |  |

(\*) Geben Sie bei Ihrer Bestellung bitte Ihr Strahler-Modell, die Gasart, den Druck und wenn möglich die Seriennummer mit an